

127顶配开门流水线-上料机版【5.2米】目录

打圆一拖二

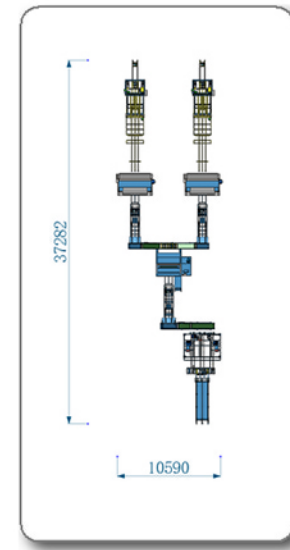

1-1

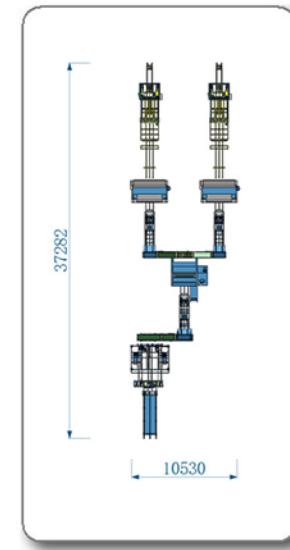

1-2

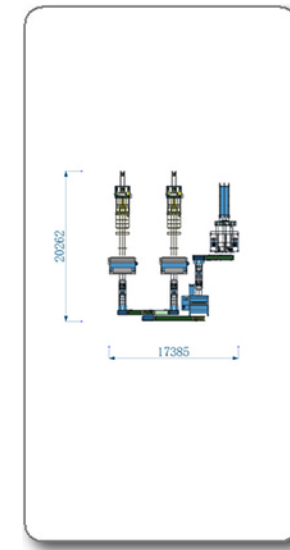

1-3

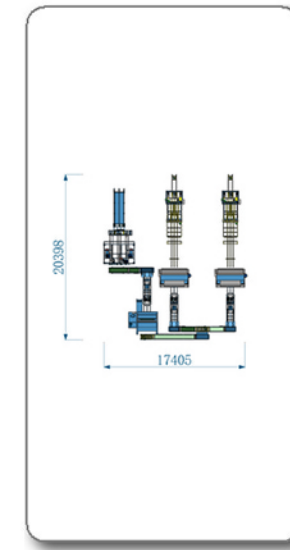

1-4

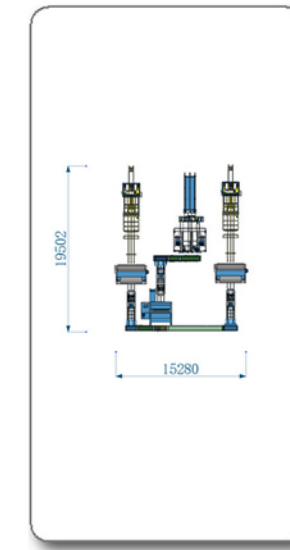

1-5

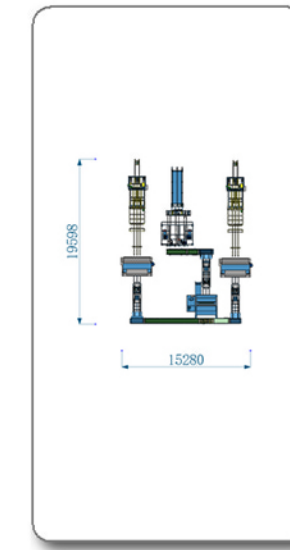

1-6

原木一拖二

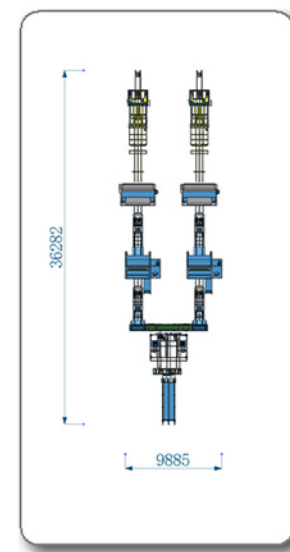

2-1

原木一拖一

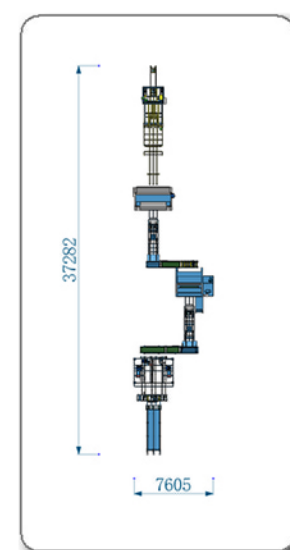

3-1

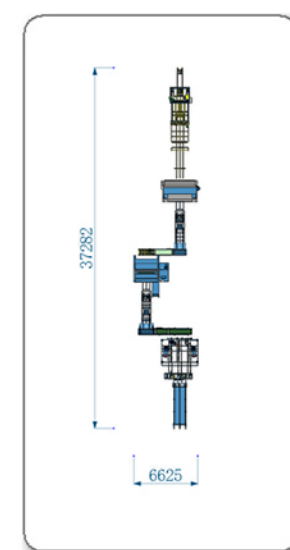

3-2

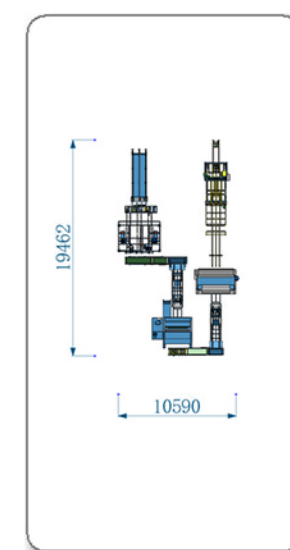

3-3

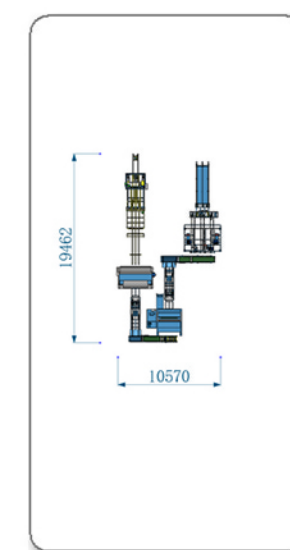

3-4

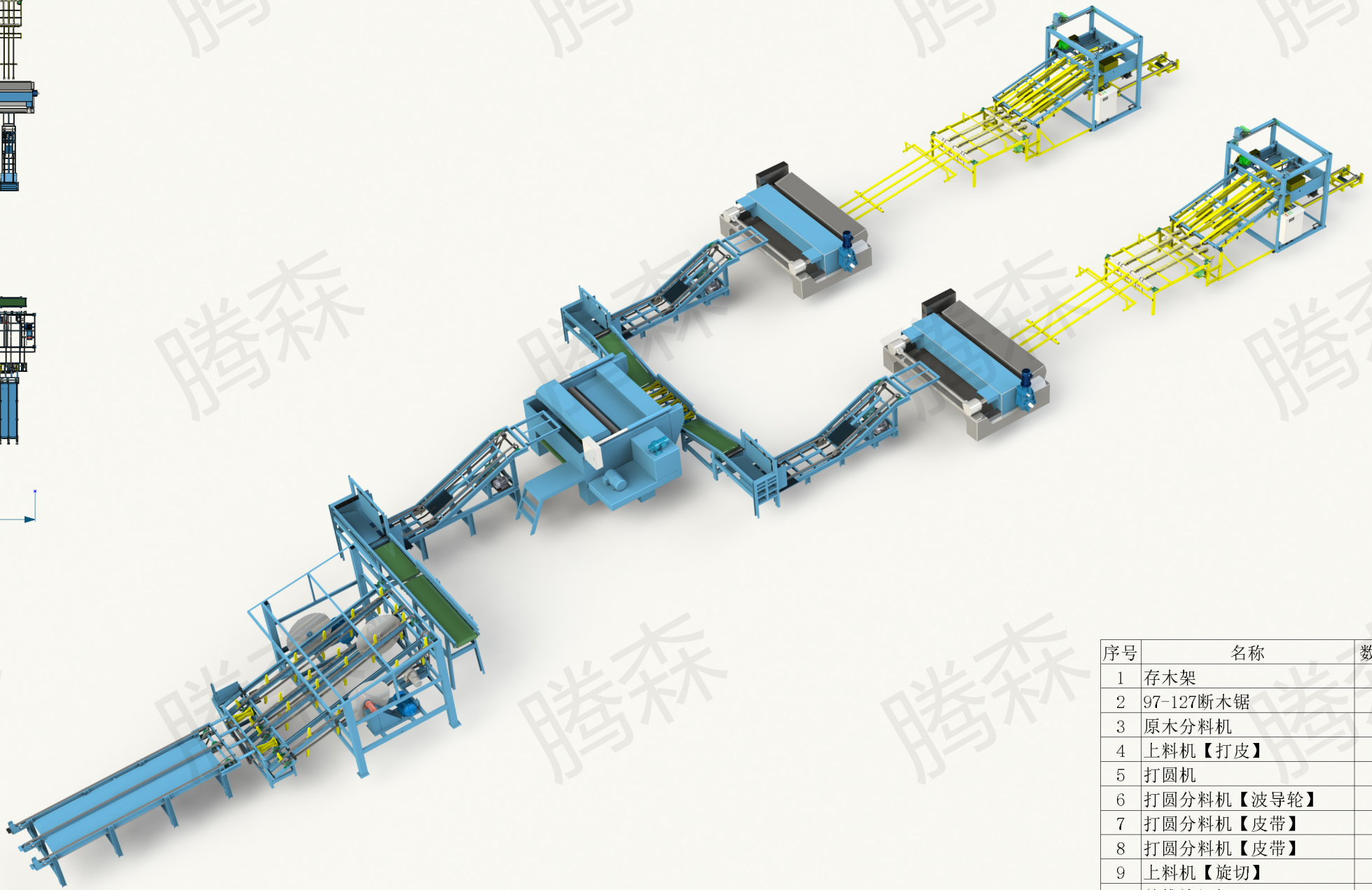
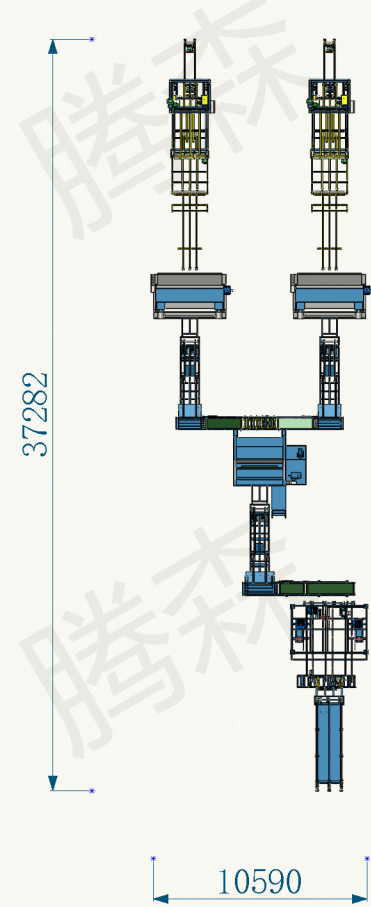

序号	名称	数量	长度	备注
1	存木架	1	5000*1480	
2	97-127断木锯	1	4400*3750	
3	原木分料机	1	5600*800	
4	上料机【打皮】	1	5200*970	
5	打圆机	1	2400*3600	
6	打圆分料机【波导轮】	1	1700*800	
7	打圆分料机【皮带】	1	3300*800	
8	打圆分料机【皮带】	1	3300*800	
9	上料机【旋切】	2	5200*970	
10	单推旋切机	2	2200*3600	
11	输送带	2	4000	
12	顶配开门	2	2000*1800	
13	97-127单栋标准机	2	3520*2040	
14	叉车轨道1+4栋	2	2950*570	

腾森		广西腾森自动化设备有限公司				
页面名称	流水线结构和尺寸					
文件名	127顶配开门流水线-上料机版【5.2米】打圆一拖二-1-1					
审核	李长城	生成日期	2025-8-5	1-1	比例	1:300
绘图	赵健洁	保存日期	2025-8-14		单位	mm

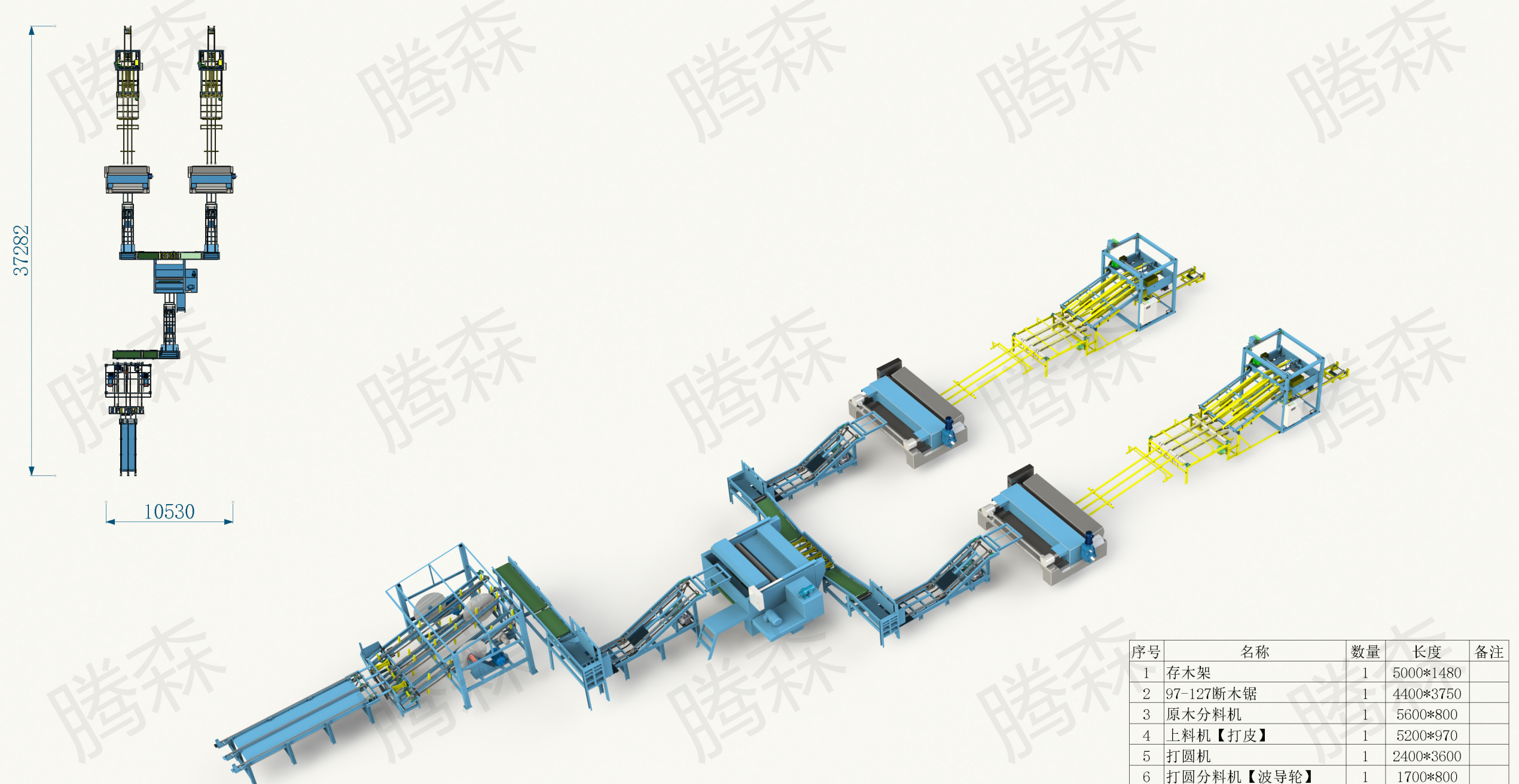

序号	名称	数量	长度	备注
1	存木架	1	5000*1480	
2	97-127断木锯	1	4400*3750	
3	原木分料机	1	5600*800	
4	上料机【打皮】	1	5200*970	
5	打圆机	1	2400*3600	
6	打圆分料机【波导轮】	1	1700*800	
7	打圆分料机【皮带】	1	3300*800	
8	打圆分料机【皮带】	1	3300*800	
9	上料机【旋切】	2	5200*970	
10	单推旋切机	2	2200*3600	
11	输送带	2	4000	
12	顶配开门	2	2000*1800	
13	97-127单栋标准机	2	3520*2040	
14	叉车轨道1+4栋	2	2950*570	

腾森		广西腾森自动化设备有限公司				
页面名称	流水线结构和尺寸					
文件名	127顶配开门流水线-上料机版【5.2米】打圆一拖二-1-2					
审核	李长城	生成日期	2025-8-5	1-2	比例	1:300
绘图	赵健洁	保存日期	2025-8-14		单位	mm

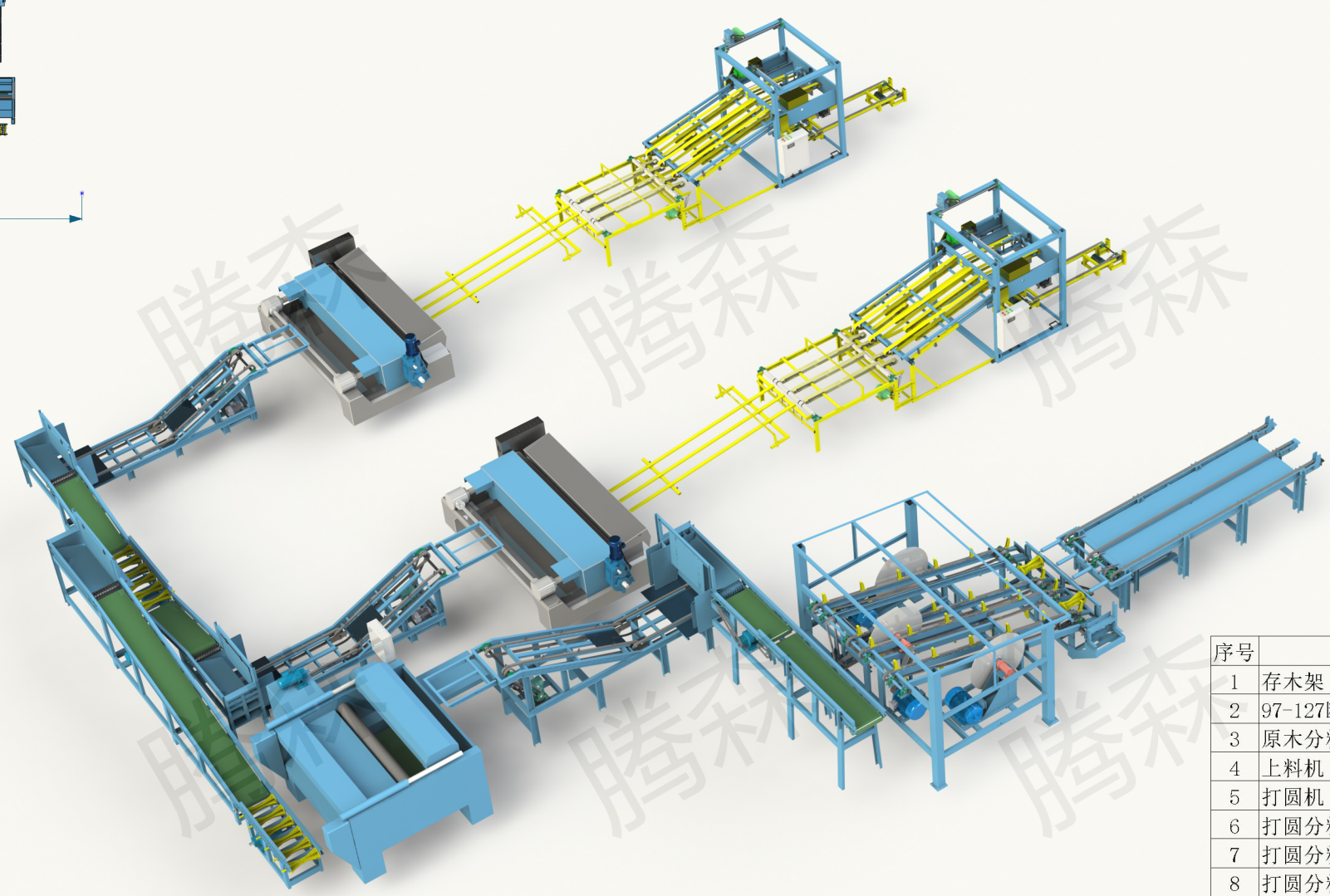
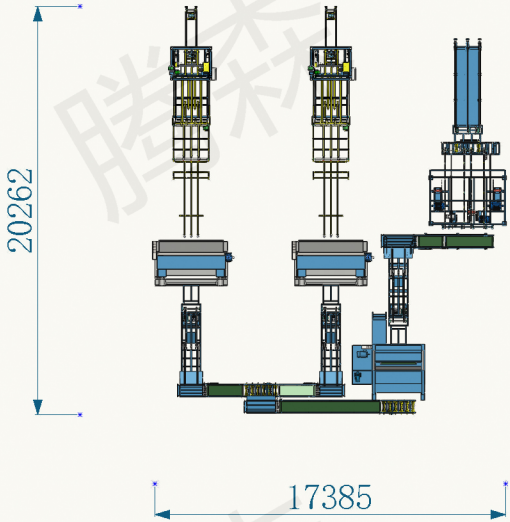

序号	名称	数量	长度	备注
1	存木架	1	5000*1480	
2	97-127断木锯	1	4400*3750	
3	原木分料机	1	5600*800	
4	上料机【去皮】	1	5200*970	
5	打圆机	1	2400*3600	
6	打圆分料机【波导轮】	2	1700*800	
7	打圆分料机【皮带】	1	6800*800	
8	打圆分料机【皮带】	1	3300*800	
9	打圆分料机【皮带】	1	3300*800	
10	上料机【旋切】	2	5200*970	
11	单推旋切机	2	2200*3600	
12	输送带	2	4000	
13	97-127单栋标准机	2	3520*2040	
14	叉车轨道1+4栋	2	2950*570	
15	顶配开门	2	2000*1800	

腾森		广西腾森自动化设备有限公司				
页面名称	流水线结构和尺寸					
文件名	127顶配开门流水线-上料机版【5.2米】打圆一拖二-1-3					
审核	李长城	生成日期	2025-8-5	1-3	比例	1:300
绘图	赵健洁	保存日期	2025-8-14		单位	mm

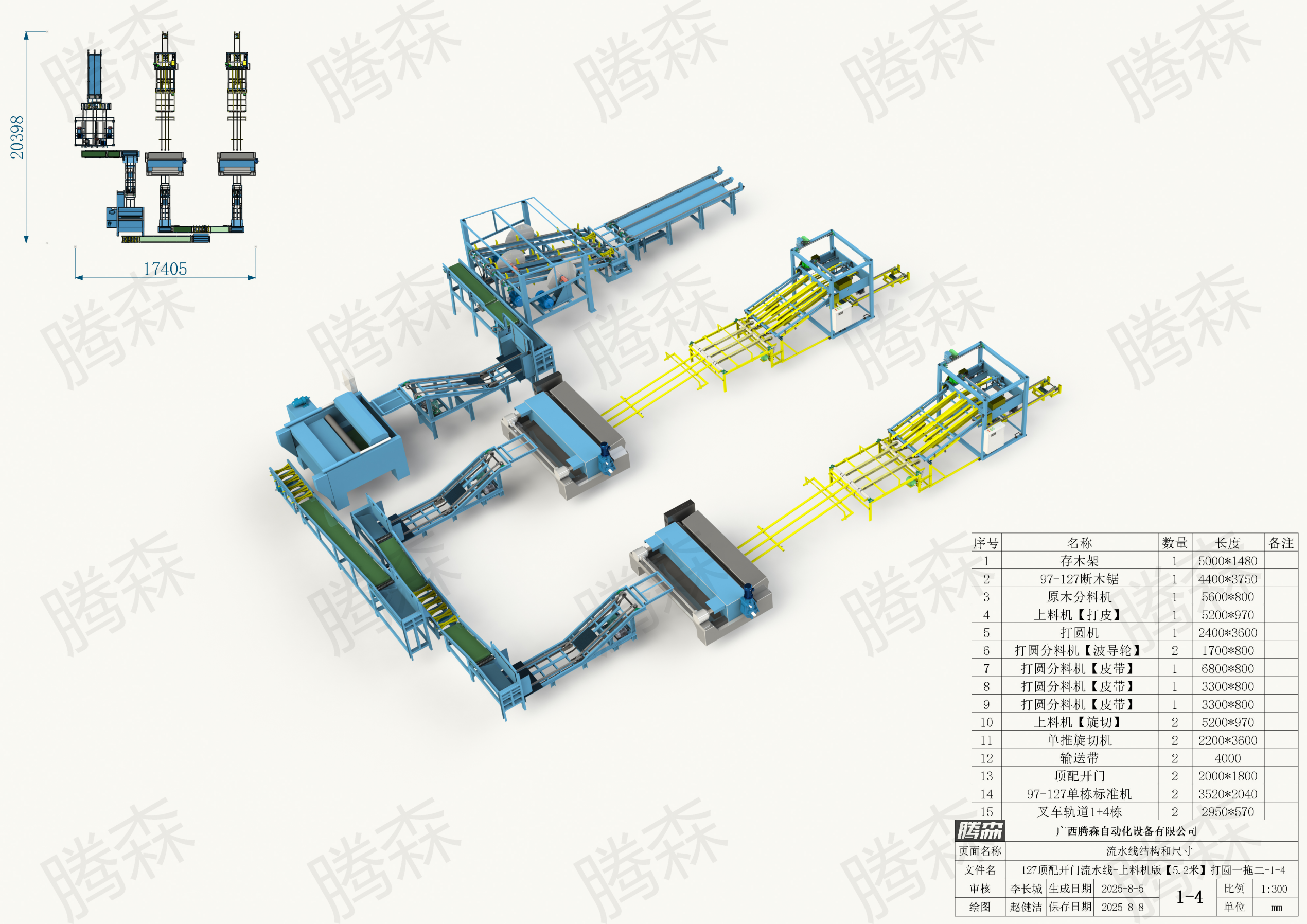

序号	名称	数量	长度	备注
1	存木架	1	5000*1480	
2	97-127断木锯	1	4400*3750	
3	原木分料机	1	5600*800	
4	上料机【打皮】	1	5200*970	
5	打圆机	1	2400*3600	
6	打圆分料机【波导轮】	2	1700*800	
7	打圆分料机【皮带】	1	6800*800	
8	打圆分料机【皮带】	1	3300*800	
9	打圆分料机【皮带】	1	3300*800	
10	上料机【旋切】	2	5200*970	
11	单推旋切机	2	2200*3600	
12	输送带	2	4000	
13	顶配开门	2	2000*1800	
14	97-127单栋标准机	2	3520*2040	
15	叉车轨道1+4栋	2	2950*570	

腾森 广西腾森自动化设备有限公司						
页面名称	流水线结构和尺寸					
文件名	127顶配开门流水线-上料机版【5.2米】打圆一拖二-1-4					
审核	李长城	生成日期	2025-8-5	1-4	比例	1:300
绘图	赵健洁	保存日期	2025-8-8		单位	mm

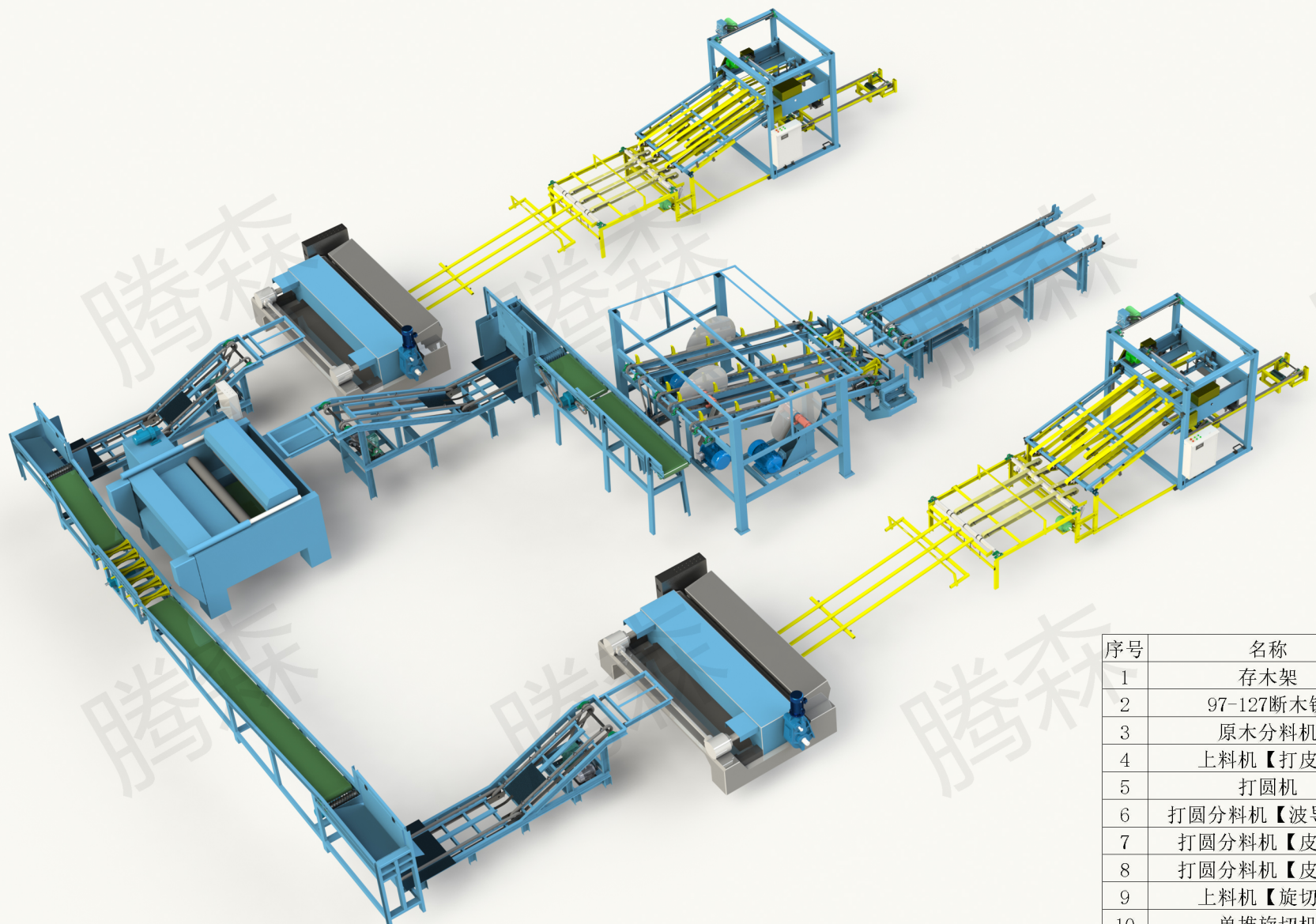
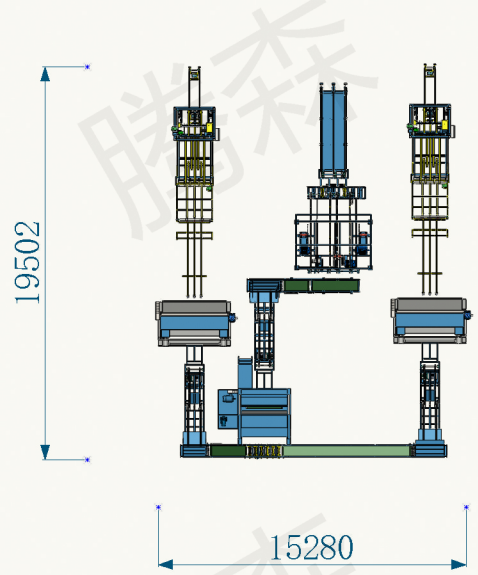

序号	名称	数量	长度	备注
1	存木架	1	5000*1480	
2	97-127断木锯	1	4400*3750	
3	原木分料机	1	5600*800	
4	上料机【打皮】	1	5200*970	
5	打圆机	1	2400*3600	
6	打圆分料机【波导轮】	1	1700*800	
7	打圆分料机【皮带】	1	8200*880	
8	打圆分料机【皮带】	1	3300*800	
9	上料机【旋切】	2	5200*970	
10	单推旋切机	2	2200*3600	
11	输送带	2	4000	
12	顶配开门	2	2000*1800	
13	97-127单栋标准机	2	3520*2040	
14	叉车轨道1+4栋	2	2950*570	

腾森		广西腾森自动化设备有限公司				
页面名称	流水线结构和尺寸					
文件名	127顶配开门流水线-上料机版【5.2米】打圆一拖二-1-5					
审核	李长城	生成日期	2025-8-5	1-5	比例	1:300
绘图	赵健洁	保存日期	2025-8-8		单位	mm

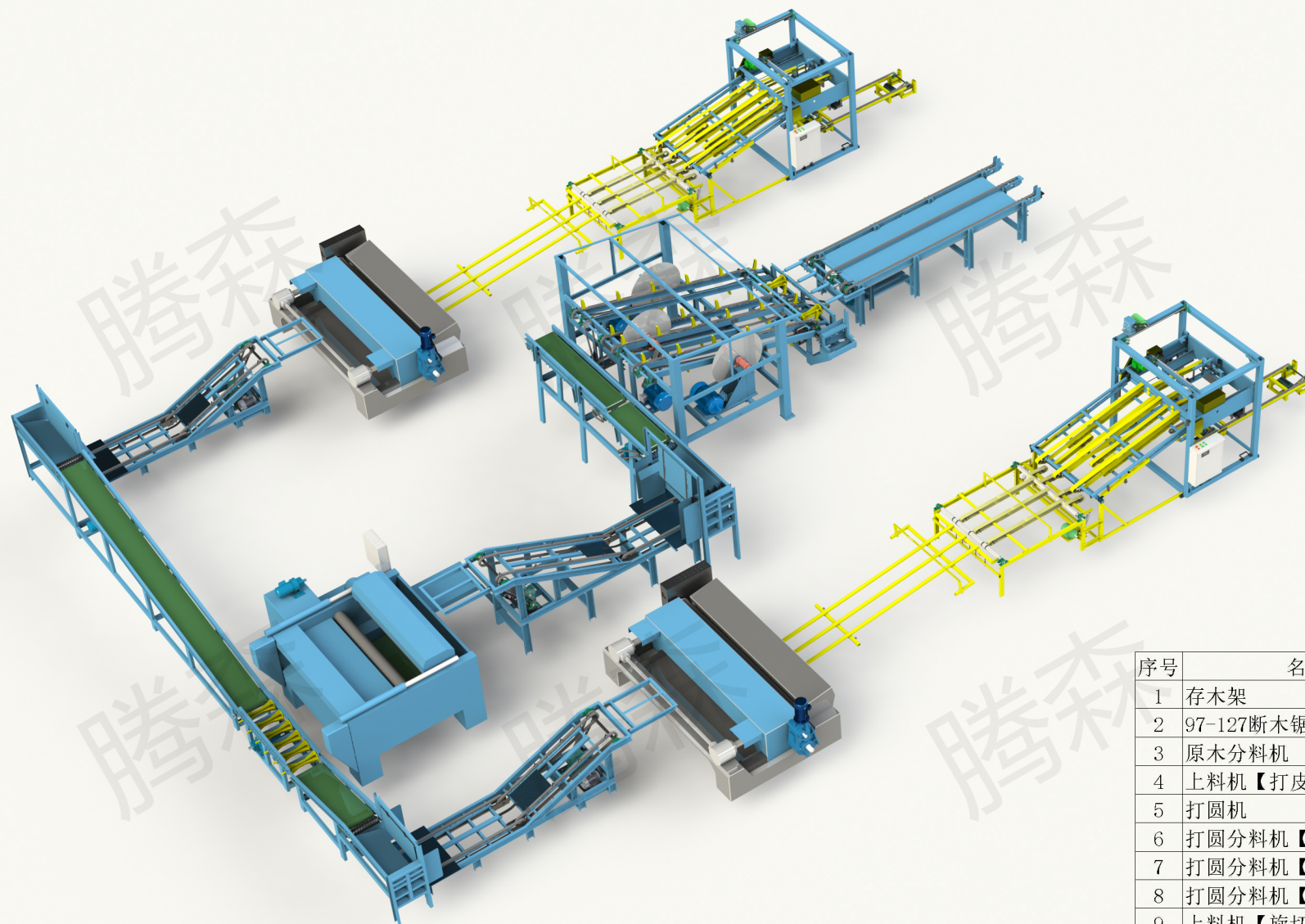
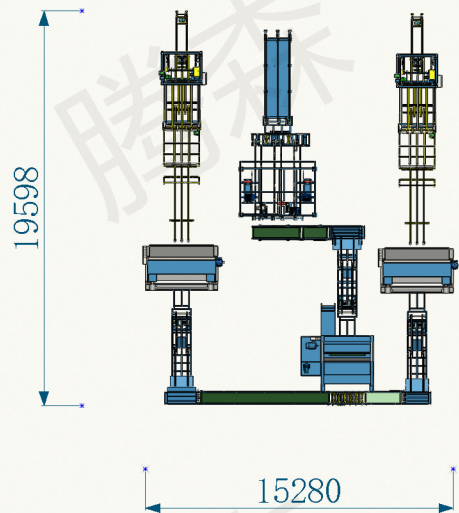

序号	名称	数量	长度	备注
1	存木架	1	5000*1480	
2	97-127断木锯	1	4400*3750	
3	原木分料机	1	5600*800	
4	上料机【打皮】	1	5200*970	
5	打圆机	1	2400*3600	
6	打圆分料机【波导轮】	1	1700*800	
7	打圆分料机【皮带】	1	8200*800	
8	打圆分料机【皮带】	1	3300*800	
9	上料机【旋切】	2	5200*970	
10	单推旋切机	2	2200*3600	
11	输送带	2	4000	
12	97-127单栋标准机	2	3520*2040	
13	叉车轨道1+4栋	2	2950*570	
14	顶配开门	2	2000*1800	

腾森		广西腾森自动化设备有限公司				
页面名称	流水线结构和尺寸					
文件名	127顶配开门流水线-上料机版【5.2米】打圆一拖二-1-6					
审核	李长城	生成日期	2025-8-5	1-6	比例	1:300
绘图	赵健洁	保存日期	2025-8-8		单位	mm

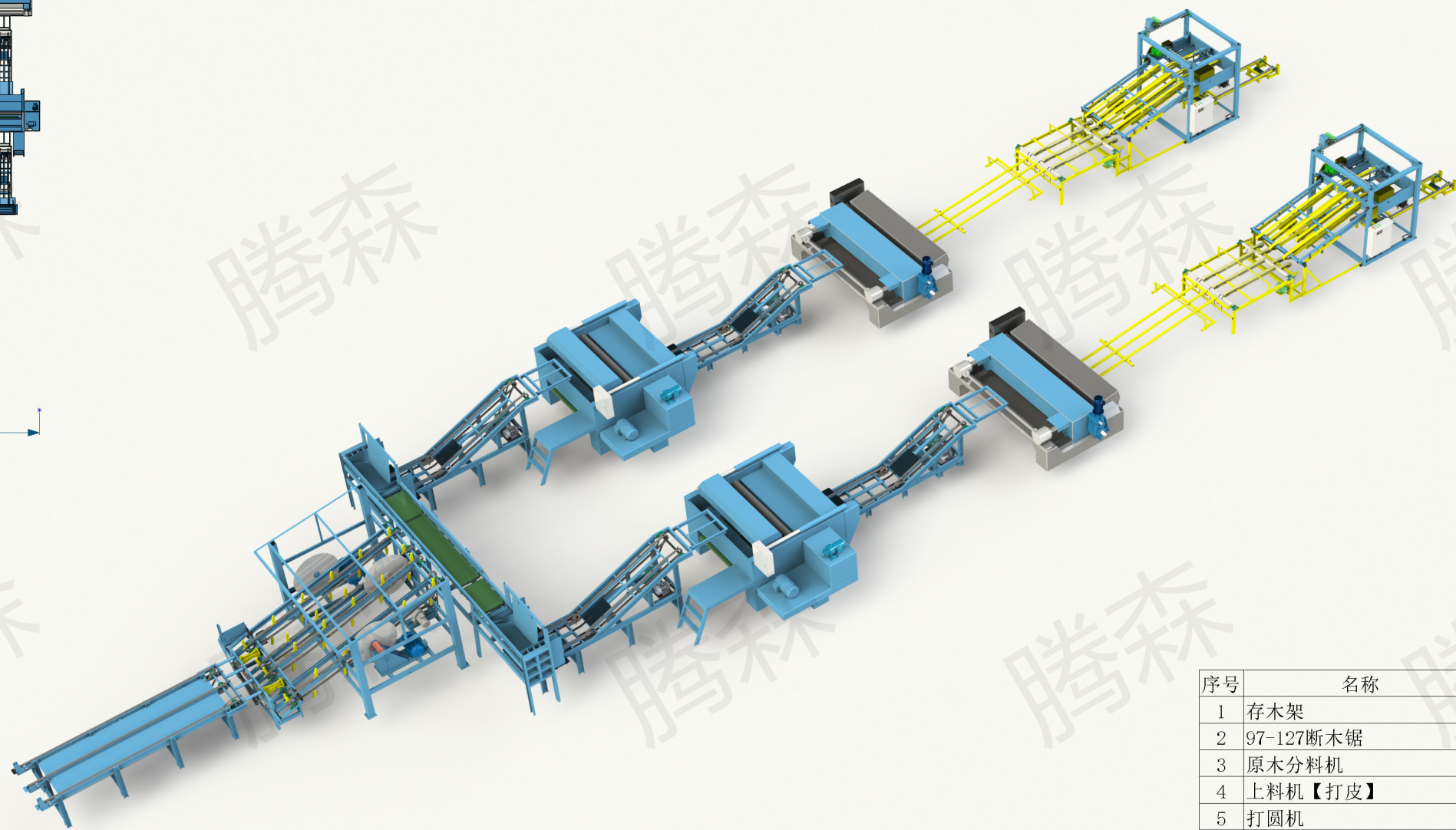
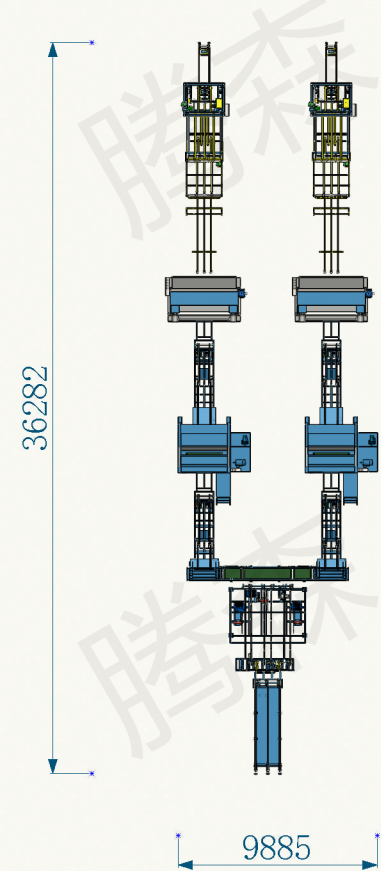

序号	名称	数量	长度	备注
1	存木架	1	5000*1480	
2	97-127断木锯	1	4400*3750	
3	原木分料机	1	8000*600	
4	上料机【打皮】	2	5200*970	
5	打圆机	2	2400*3600	
6	上料机【旋切】	2	5200*970	
7	单推旋切机	2	2200*3600	
8	输送带	2	4000	
9	顶配开门	2	2000*1800	
10	97-127单栋标准机	2	3520*2040	
11	叉车轨道1+4栋	2	2950*570	

腾森		广西腾森自动化设备有限公司				
页面名称	流水线结构和尺寸					
文件名	127顶配开门流水线-上料机版【5.2米】原木一拖二-2-1					
审核	李长城	生成日期	2025-8-5	2-1	比例	1:300
绘图	赵健洁	保存日期	2025-8-14		单位	mm

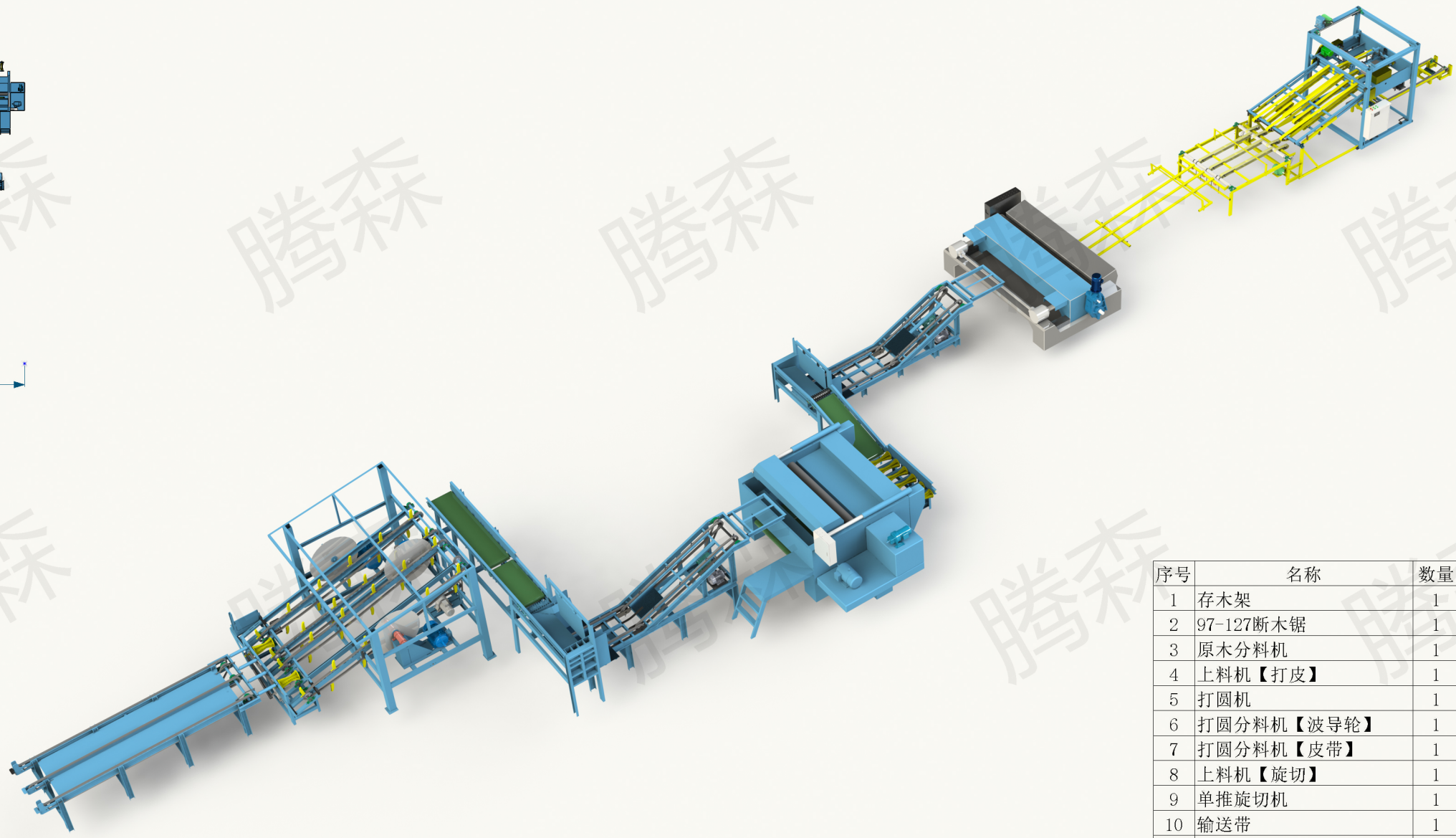
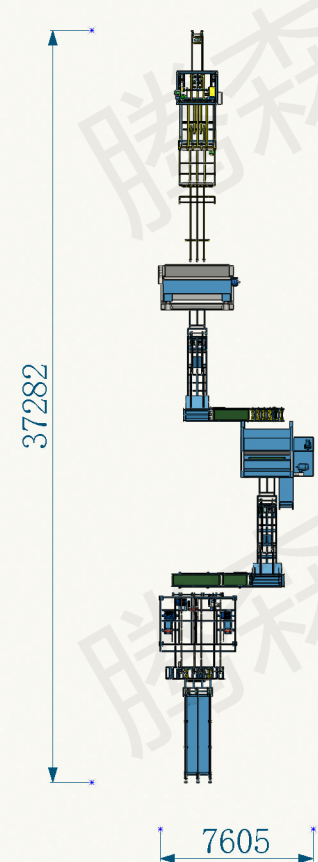

序号	名称	数量	长度	备注
1	存木架	1	5000*1480	
2	97-127断木锯	1	4400*3750	
3	原木分料机	1	5600*800	
4	上料机【打皮】	1	5200*970	
5	打圆机	1	2400*3600	
6	打圆分料机【波导轮】	1	1700*800	
7	打圆分料机【皮带】	1	3300*800	
8	上料机【旋切】	1	5200*970	
9	单推旋切机	1	2200*3600	
10	输送带	1	4000	
11	顶配开门	1	2000*1800	
12	97-127单栋标准机	1	3520*2040	
13	叉车轨道1+4栋	1	2950*570	

腾森		广西腾森自动化设备有限公司				
页面名称	流水线结构和尺寸					
文件名	127顶配开门流水线-上料机版【5.2米】原木一拖一-3-1					
审核	李长城	生成日期	2025-8-5	3-1	比例	1:300
绘图	赵健洁	保存日期	2025-8-14		单位	mm

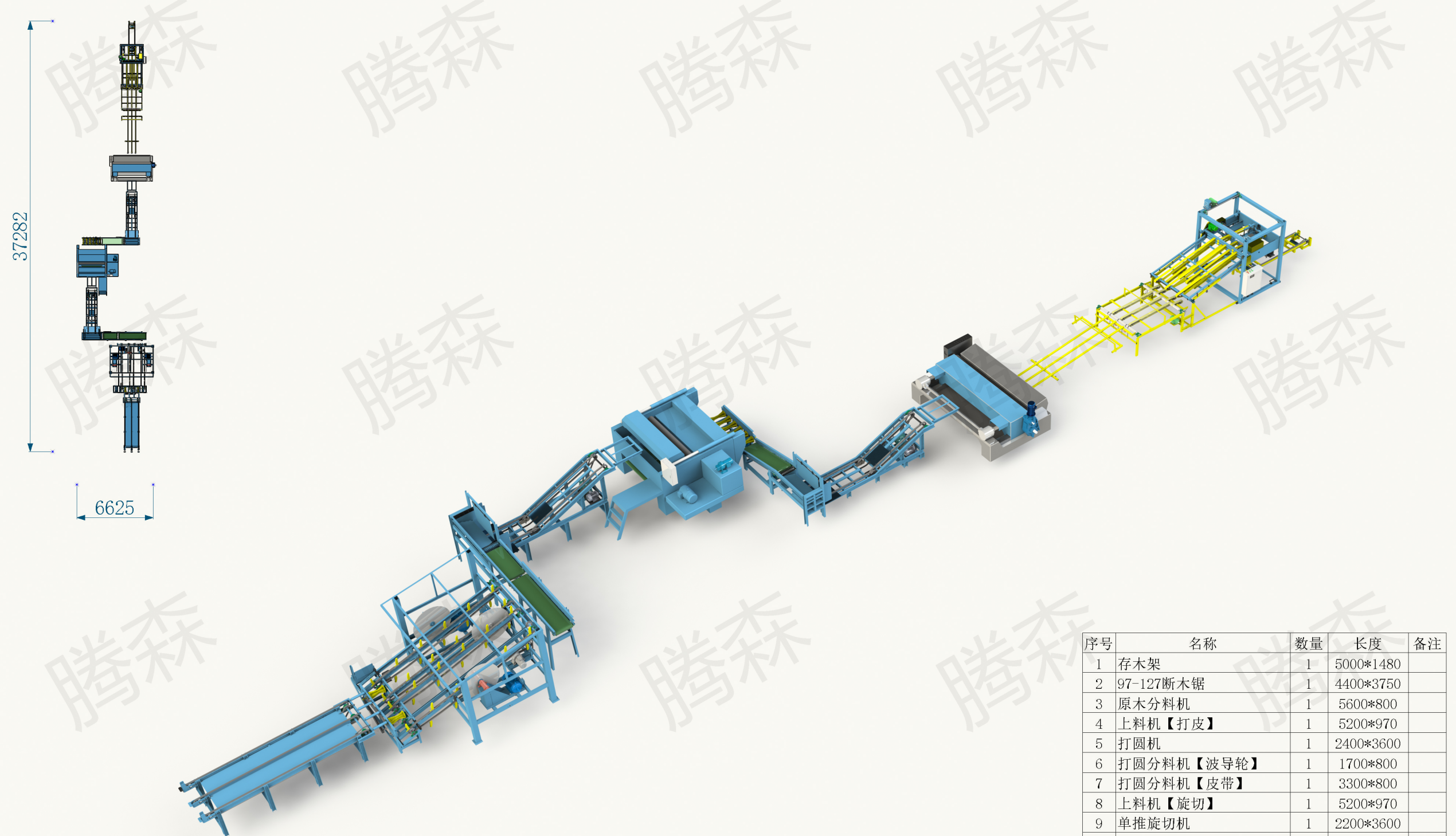

序号	名称	数量	长度	备注
1	存木架	1	5000*1480	
2	97-127断木锯	1	4400*3750	
3	原木分料机	1	5600*800	
4	上料机【去皮】	1	5200*970	
5	打圆机	1	2400*3600	
6	打圆分料机【波导轮】	1	1700*800	
7	打圆分料机【皮带】	1	3300*800	
8	上料机【旋切】	1	5200*970	
9	单推旋切机	1	2200*3600	
10	输送带	1	4000	
13	顶配开门	1	2000*1800	
11	97-127单栋标准机	1	3520*2040	
12	叉车轨道1+4栋	1	2950*570	

腾森		广西腾森自动化设备有限公司				
页面名称	流水线结构和尺寸					
文件名	127顶配开门流水线-上料机版【5.2米】原木一拖一-3-2					
审核	李长城	生成日期	2025-8-5	3-2	比例	1:300
绘图	赵健洁	保存日期	2025-8-14		单位	mm

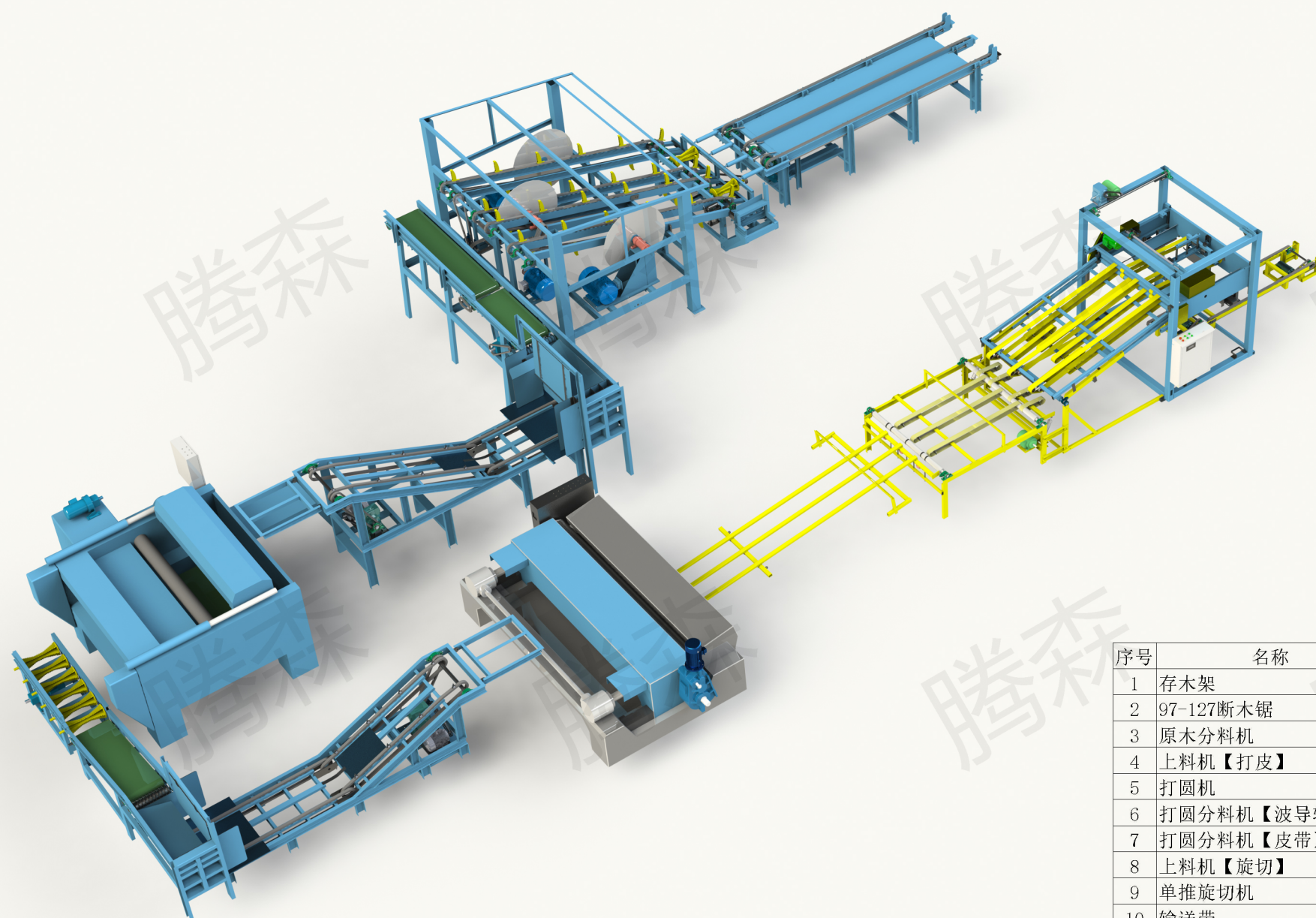
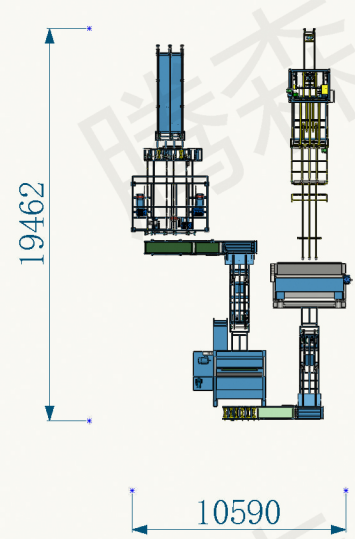

序号	名称	数量	长度	备注
1	存木架	1	5000*1480	
2	97-127断木锯	1	4400*3750	
3	原木分料机	1	5600*800	
4	上料机【打皮】	1	5200*970	
5	打圆机	1	2400*3600	
6	打圆分料机【波导轮】	1	1700*800	
7	打圆分料机【皮带】	1	3300*800	
8	上料机【旋切】	1	5200*970	
9	单推旋切机	1	2200*3600	
10	输送带	1	4000	
11	顶配开门	1	2000*1800	
12	97-127单栋标准机	1	3520*2040	
13	叉车轨道1+4栋	1	2950*570	

腾森		广西腾森自动化设备有限公司				
页面名称	流水线结构和尺寸					
文件名	127顶配开门流水线-上料机版【5.2米】原木一拖一-3-3					
审核	李长城	生成日期	2025-8-5	3-2	比例	1:300
绘图	赵健洁	保存日期	2025-8-14		单位	mm

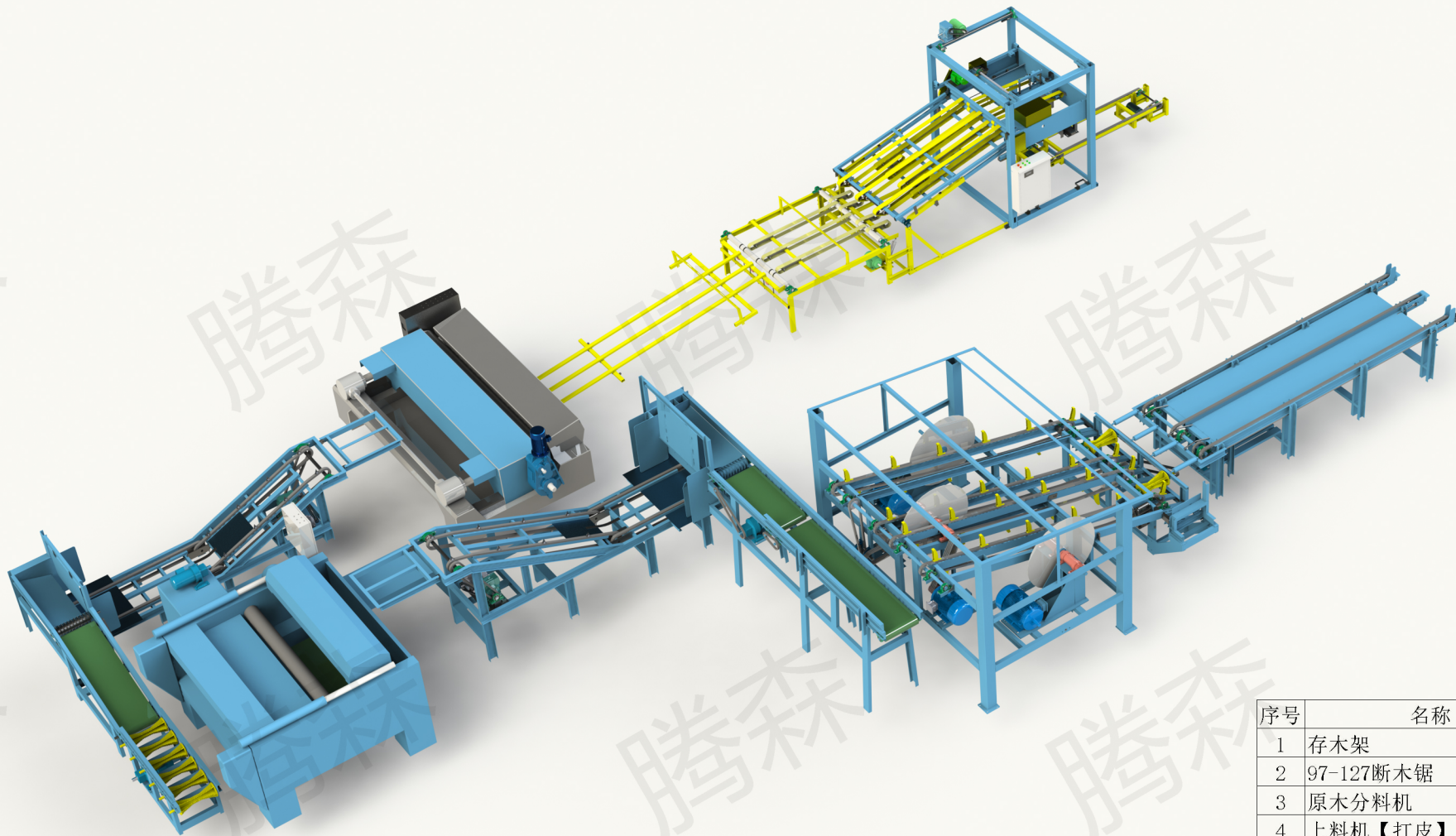
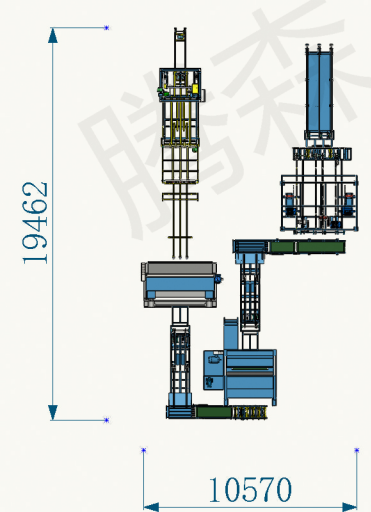

序号	名称	数量	长度	备注
1	存木架	1	5000*1480	
2	97-127断木锯	1	4400*3750	
3	原木分料机	1	5600*800	
4	上料机【打皮】	1	5200*970	
5	打圆机	1	2400*3600	
6	打圆分料机【波导轮】	1	1700*800	
7	打圆分料机【皮带】	1	3300*800	
8	上料机【旋切】	1	5200*970	
9	单推旋切机	1	2200*3600	
10	输送带	1	4000	
11	顶配开门	1	2000*1800	
12	97-127单栋标准机	1	3520*2040	
13	叉车轨道1+4栋	1	2950*570	

腾森		广西腾森自动化设备有限公司				
页面名称	流水线结构和尺寸					
文件名	127顶配开门流水线-上料机版【5.2米】原木一拖一-3-4					
审核	李长城	生成日期	2025-8-5	3-4	比例	1:300
绘图	赵健洁	保存日期	2025-8-8		单位	mm